



NATUR DESIGN



Kitzalm Almtal
Wohn- und Dielenmöbel

VON DER NATUR INSPIRIERT KITZALM DESIGN HOLZMÖBEL

Die Natur bietet uns eine Vielzahl an einzigartig strukturierten Holzoberflächen. Die Herausforderung besteht darin, diese jahrhundertealten Edelhölzer optimal für den Wohnbereich aufzuarbeiten.

Die von uns verwendeten Eichenhölzer stammen ausschließlich aus dem Salzkammergut und werden naturnah weiterverarbeitet. So entsteht eine einzigartig strukturierte Holzoberfläche, die jedes Almtal-Möbel zu einem einmaligen und unverwechselbaren Unikat macht.

Bei Almtal stehen urwüchsige Hirnholzscheiben im Mittelpunkt. Nur besonders große und mindestens 120 Jahre alte Bäume kommen für diese Scheiben und Blöcke in Frage. Ihre auffälligen Jahresringe und individuellen Holzspalten sind besondere Designelemente der Natur.

HANDWERK AUS LEIDENSCHAFT

Seit über 150 Jahren produziert das Familien-Unternehmen SCHRÖDER hochwertige, zeitgemäße und langlebige Wohnmöbel "Made in Germany". Dafür garantieren unsere hoch qualifizierten Mitarbeiter, die alle Wohnmöbel mit der gleichen Sorgfalt und Liebe zum Detail fertigen.

HANDWERK

Das handwerkliche Geschick ist ein unerlässlicher Faktor in unserer Produktion. Durch die Handwerkskunst werden auch schwierigste Arbeitsgänge mit höchster Qualität realisiert. Das menschliche Geschick ist eines der wichtigsten Faktoren in unserer Produktion. Qualität aus Meisterhand seit 1864!

TECHNOLOGIE

Moderne Produktionstechnologien unterstützen uns bei der Realisierung unserer qualitativ hochwertigen Möbel. Geschulte Mitarbeiter und deren stetige Fort- und Weiterbildung helfen uns bei der Optimierung der Produktionstechnologien sowie der Produktionsqualität.

ROHSTOFF

Der individuelle Charakter des Rohstoffes Holz ist immer wieder eine Herausforderung für die Fertigung von Möbeln. Die richtige Auswahl des Holzes und dessen Verarbeitung ist die Grundvoraussetzung für unsere Qualitätsfertigung.

Kitzalm-Almtal

Innovatives Design in handwerklicher Verarbeitung



3739 Highboard (B-H-T in cm: 180 - 105,9 - 38,3)
1888 L Wandboard (B-H-T in cm: 135 - 55 - 20)
Akzent: **Hirnholz**



Eindrucksvolle Blickfänger –

Hirnholz-scheiben im
trendigen Passepartout-Rahmen

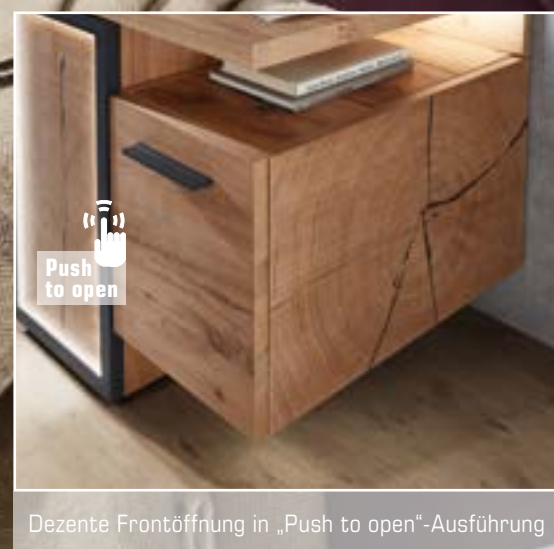

Dezente Frontöffnung in „Push to open“-Ausführung



Design und Funktionalität –

Individuelle Lichtelemente heben die charakteristischen Merkmale der urwüchsigen Hirnholzscheiben hervor.



Kombination K008 (B-H-T in cm: 310 - 206,7 - 40,6) **1921 L** TV-Unterteil | **6419 R** Standelement | **1999 R** Anbauboden | **1699** Wandboard
Akzent: **Hirnholz**

Dezente Frontöffnung in „Push to open“-Ausführung



1888 R Wandboard (B-H-T in cm: 135 - 55 - 20)
4419 L Standelement (B-H-T in cm: 60 - 122,7 - 38,3)
4404 Standelement (B-H-T in cm: 60 - 122,7 - 38,3)
4419 R Standelement (B-H-T in cm: 60 - 122,7 - 38,3)
Akzent: **Hirnholz**

Handwerkliche Meisterstücke –

Designstarke Solisten präzise und fein verarbeitet



2739 Sideboard (B-H-T in cm: 180 - 89,1 - 38,3)
Akzent: **Hirnholz**

Raffinierter Materialmix –

Markante Hirnholzscheiben und Rückwände aus Akzentholz verleihen dem Möbelstück eine besondere Wertigkeit.



Hochwertiger Innenkorpus mit dezenter „Push to open“-Ausführung



Kombination K009 (B-H-T in cm: 330,2 - 206,7 - 55,7)
6418 L Standelement | **1822 R** TV-Unterteil | **2199 R** Wandpaneel
CTHH 120 Couchtisch (B-H-T in cm: 120 - 48 - 70)
Akzent: **Hirnholz**

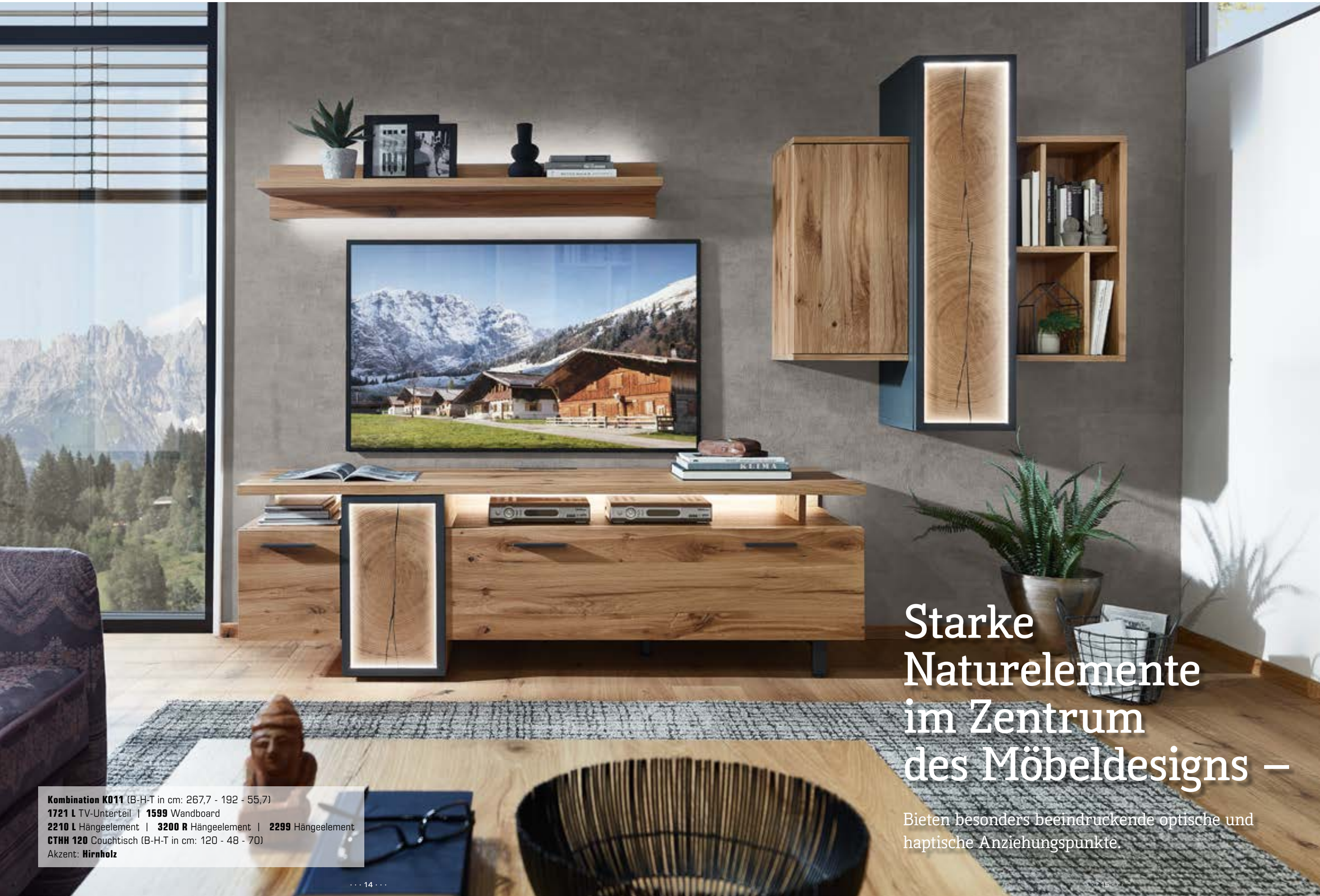

Starke Naturelemente im Zentrum des Möbeldesigns –

Bieten besonders beeindruckende optische und haptische Anziehungspunkte.

Kombination K011 (B-H-T in cm: 267,7 - 192 - 55,7)
1721 L TV-Unterteil | **1599** Wandboard
2210 L Hängeelement | **3200 R** Hängeelement | **2299** Hängeelement
CTHH 120 Couchtisch (B-H-T in cm: 120 - 48 - 70)
Akzent: **Hirnholz**

Moderne Formensprachen und wilde Holzstrukturen –

Die perfekte Mischung aus zeitlosem Design mit natürlichem Charisma.



Kombination K002 (B-H-T in cm: 306,6 - 204 - 55,7) **1922 R** TV-Unterteil | **5720 R** Wandpaneleelement
CTHH 080 Couchtisch (B-H-T in cm: 80 - 48 - 80)
Akzent: **Hirnholz**

Wenn Tradition auf Trend trifft –

Pure Freude am Genuss

ESSTISCH IN MEHREREN VARIANTEN ERHÄLTICH

Esstisch mit fester Tischplatte

- » B-H-T: 200 - 76 - 95
- » B-H-T: 180 - 76 - 95
- » B-H-T: 160 - 76 - 95

Esstisch mit Zentralauszug

- » B-H-T: 200/280 - 76 - 95
- » B-H-T: 180/260 - 76 - 95
- » B-H-T: 160/240 - 76 - 95

THHF 160 Esszimmertisch (B-H-T in cm: 160 - 76 - 95)
6x **STKA** Stuhl (B-H-T in cm: 63 - 81,5 - 60)
3739 Highboard (B-H-T in cm: 180 - 105,9 - 38,3)
2739 Sideboard (B-H-T in cm: 180 - 89,1 - 38,3)
Akzent: **Hirnholz**



HANDARBEIT & QUALITÄT 100% MADE IN GERMANY

"Die Produktionszeit unserer Möbel beträgt 151 Jahre. Die ersten 150 davon finden im Wald statt." Unsere hochwertigen Produkte entstehen nur durch das Zusammenwirken von Rohstoff, Technologie und menschlichem Handwerksgeschick. Diese Symbiose wird stetig durch uns weiterentwickelt und geprüft.

DER UMWELT ZULIEBE VERANTWORTUNGSBEWUSSTE HERSTELLUNG ZU 100% IN DEUTSCHLAND.



ECHTHOLZ



RECYCLING



EIGENE
SOLARENERGIE



UMWELT-
BEWUSST



Kombination D007 (B-H-T in cm: 202 - 206,7 - 38,3)
3820 Schuhschrank (B-H-T in cm: 100 - 105,9 - 38,3)
2877-LAZ Spiegel (B-H in cm: 100 - 60)
6188 Akzentpaneel (B-H in cm: 22 - 182)
6399 Garderobenpaneel (B-H-T in cm: 45 - 182 - 29)
 Akzent: **Hirnholz**



Kombination D008 (B-H-T in cm: 282 - 206,7 - 38,3)
6401 L Garderobe (B-H-T in cm: 60 - 206,7 - 38,3)
3820 Schuhschrank (B-H-T in cm: 100 - 105,9 - 38,3)
2877-LAZ Spiegel (B-H in cm: 100 - 60)
6188 Akzentpaneel (B-H in cm: 22 - 182)
6399 Garderobenpaneel (B-H-T in cm: 45 - 182 - 29)
 Akzent: **Hirnholz**

INKLUSIVE

- » Schuhschrank für ca. 25 Paar Schuhe
- » Garderobenschrank mit ausziehbarer Kleiderstange
- » Böden individuell verstellbar

OPTIONAL

- + Zusätzliche Einlegeböden



Kombination D003 (B-H-T in cm: 180 - 206,7 - 38)
Unterschied: 4188 Akzentpaneel **ohne** Schlüsselkasten (B-H in cm: 22 - 112)
Akzent: **Hirnholz**



Kombination D004 (B-H-T in cm: 180 - 206,7 - 38)
4440 Schubkommode (B-H-T in cm: 60 - 122,7 - 38,3)
1820 Schuhschrank (B-H-T in cm: 100 - 48 - 38,3)
3477-LAZ Spiegel (B-H in cm: 60 - 76)
4899 Garderobenpaneel (B-H-T in cm: 100 - 112 - 29)

Kitzalm Almtal Dielenmöbel –

Modernes, eigenständiges Design bereichert den Eingangsbereich.



INKLUSIVE

- » Akzentpaneel mit integriertem Schlüsselkasten
- » Schuhschrank für ca. 10 Paar Schuhe

OPTIONAL

- + Zusätzliche Einlegeböden
- + Akzentpaneel ohne integriertem Schlüsselkasten
- + Sitzkissen in Stoff oder Leder
- + Schubkasten Einteilungsset

Kombination D003 plus (B-H-T in cm: 180 - 206,7 - 38)
4440 Schubkommode (B-H-T in cm: 60 - 122,7 - 38,3)
3477-LAZ Spiegel (B-H in cm: 60 - 76)
1820 Schuhschrank (B-H-T in cm: 100 - 48,1 - 38,3)
4699 Garderobenpaneel (B-H-T in cm: 78 - 112 - 29)
3110 R Akzentpaneel mit Schlüsselkasten (B-H-T in cm: 22 - 112 - 13,7)
Akzent: **Hirnholz**



Kombination D014 (B-H-T in cm: 210 - 206,7 - 38)
6709 L Garderobenschrank | **1820** Schuhschrank
4699 Garderobenseite | **4188** Akzentpaneel
 Akzent: **Hirnholz**



Kombination D011 (B-H-T in cm: 210 - 206,7 - 38)
6702 L Garderobenschrank | **1820** Schuhschrank | **4899** Garderobenseite



Kombination D012 (B-H-T in cm: 210 - 206,7 - 38)
6709 L Garderobenschrank | **1820** Schuhschrank | **4899** Garderobenseite



Nach Hause kommen –

und sich rundum wohlfühlen.



INKLUSIVE

- » Garderobenschrank mit individuell verstellbaren Böden & ausziehbarer Kleiderstange
- » Schuhschrank für ca. 10 Paar Schuhe

OPTIONAL

- + Zusätzliche Einlegeböden
- + Akzentpaneel mit integriertem Schlüsselkasten
- + Sitzkissen in Stoff oder Leder
- + Schubkasten-Einteilungsset

Kombination D013 (B-H-T in cm: 210 - 206,7 - 38,3)
6702 L Garderobe (B-H-T in cm: 90 - 206,7 - 38,3)
1820 Schuhschrank (B-H-T in cm: 100 - 48,1 - 38,3)
4699 Garderobenseite (B-H-T in cm: 78 - 112 - 29)
4188 Akzentpaneel (B-H in cm: 22 - 112)
 Akzent: **Hirnholz**



INKLUSIVE

- » Böden individuell verstellbar
- » Schuhschrank für ca. 25 Paar Schuhe

OPTIONAL

- + Zusätzliche Einlegeböden

Kombination D002 (B-H-T in cm: 207 - 206,7 - 38,3)
3820 Schuhschrank (B-H-T in cm: 100 - 105,9 - 38,3)
6499 Garderobenpaneel (B-H-T in cm: 60 - 182 - 29)
6188 Akzentpaneel (B-H in cm: 22 - 182)
2877-LAZ Spiegel (B-H in cm: 100 - 60)
 Akzent: **Hirnholz**

FrISChe Akzente in der Diele –

Die integrierten Hirnholz-scheiben sind das Herzstück der Möbel.

INKLUSIVE

- » Böden individuell verstellbar
- » Schuhschrank für ca. 15 Paar Schuhe

OPTIONAL

- + Zusätzliche Einlegeböden



Kombination D001 (B-H-T in cm: 135 - 206,7 - 38,3)
4411 L Schuhschrank (B-H-T in cm: 60 - 122,7 - 38,3)
3477-LAZ Spiegel (B-H in cm: 60 - 76)
6499 Garderobenpaneel (B-H-T in cm: 60 - 182 - 29)

INKLUSIVE

- » Böden individuell verstellbar
- » Schuhschrank für ca. 15 Paar Schuhe

OPTIONAL

- + Zusätzliche Einlegeböden



Kombination D006 (B-H-T in cm: 152 - 206,7 - 38,3)
4411 R Schuhschrank (B-H-T in cm: 60 - 122,7 - 38,3)
6399 Garderobenpaneel (B-H-T in cm: 45 - 182 - 29)
6188 Akzentpaneel (B-H in cm: 22 - 182)
3477-LAZ Spiegel (B-H in cm: 60 - 76)
 Akzent: **Hirnholz**



INKLUSIVE

- » Aufsatzelement mit individuell verstellbaren Böden
- » Schuhschrank für ca. 12 Paar Schuhe

OPTIONAL

- + Zusätzliche Einlegeböden
- + Sitzkissen in Stoff oder Leder

Kombination D005 (B-H-T in cm: 120 - 206,7 - 38,3)
1920 Schuhschrank (B-H-T in cm: 120 - 48,1 - 38,3)
5210 L Aufsatzelement (B-H-T in cm: 30 - 158,6 - 29)
5799 Garderobenpaneel (B-H-T in cm: 90 - 158,6 - 29)
 Akzent: **Hirnholz**

Elegante Stauraumwunder –

Nachhaltig durch zeitlos schöne Ästhetik



Kombination D010 (B-H-T in cm: 250 - 206,7 - 38,3)
6401 L Garderobenschrank (B-H-T in cm: 60 - 206,7 - 38,3)
1820 Schuhschrank (B-H-T in cm: 100 - 48,1 - 38,3)
4899 Garderobenpaneel (B-H-T in cm: 100 - 112 - 29)
3403 Schubkommode (B-H-T in cm: 60 - 105,9 - 38,3)
3477-LAZ Spiegel (B-H in cm: 60 - 76)



INKLUSIVE

- » Garderobenschrank mit ausziehbarer Kleiderstange
- » Böden individuell verstellbar
- » Schuhschrank für ca. 10 Paar Schuhe

OPTIONAL

- + Zusätzliche Einlegeböden
- + Sitzkissen in Stoff oder Leder

Kombination D009 (B-H-T in cm: 250 - 206,7 - 38,3)
6401 L Garderobenschrank (B-H-T in cm: 60 - 206,7 - 38,3)
1820 Schuhschrank (B-H-T in cm: 100 - 48,1 - 38,3)
4699 Garderobenpaneel (B-H-T in cm: 78 - 112 - 29)
4188 Akzentpaneel (B-H in cm: 22 - 112)
3403 Schubkommode (B-H-T in cm: 60 - 105,9 - 38,3)
3477-LAZ Spiegel (B-H in cm: 60 - 76)
 Akzent: **Hirnholz**

QUALITÄTS- MERKMALE

» Hirnholzakzent mit charakteristischer Rissbildung

Push
to open

- » 12 hochwertige Schlüsselhaken
- » 4 Utensilien-Fächer
- » dezente Frontöffnung in „Push to open“-Ausführung

» stabile Garderobenaufhängung
aus hochwertigem Metall

» Taschenaufhängung aus hochwertigem Metall
mit praktischem Doppelhaken

- » hochwertige Sitzkissen
wahlweise in Stoff oder Leder
- » Sitzkissen rückseitig mit
komfortablem Antirutschbezug

- » Solide Klappenöffnung
- » Zusätzliche Einlegeböden möglich
(z.B. Kinderschuh-Unterbringung)

Kitzalm-Almtal-Wohnen-Typenplan – kombinieren erwünscht.

Unseren kompletten Typenplan inklusive Beleuchtungs- und Zubehörliste finden Sie als Download unter www.schroeder-moebel.de
Alle Maßangaben sind Circa-Angaben (ca.) in cm: B-H-T



TV-Unterteile

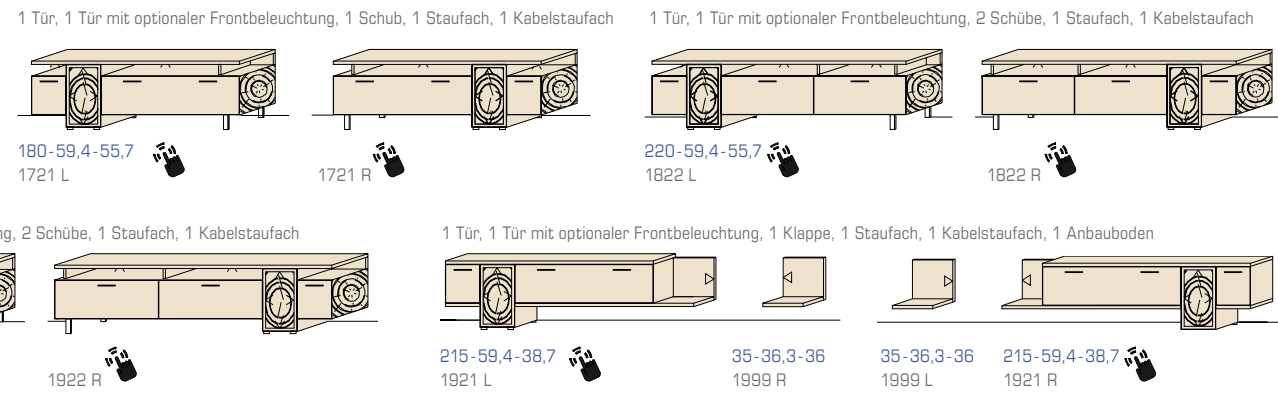

Hängeelemente

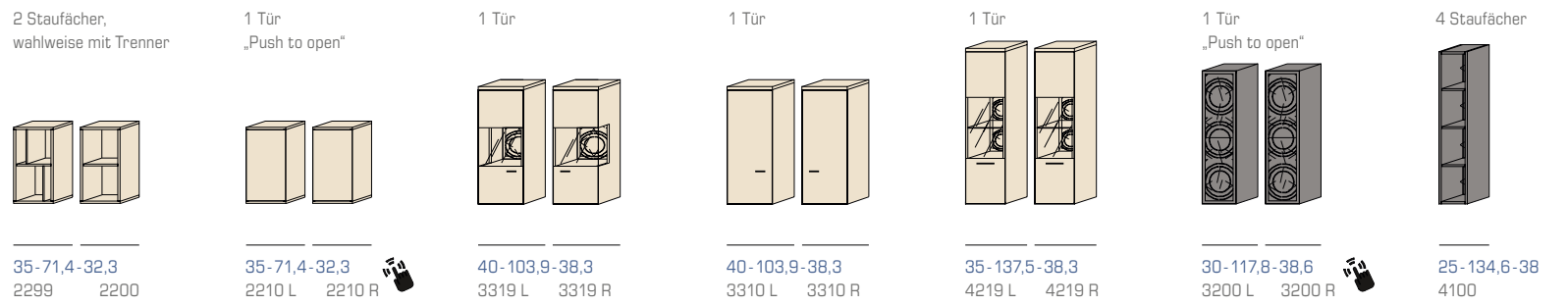

Sideboards

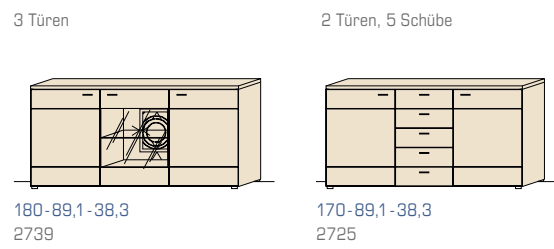

Highboard

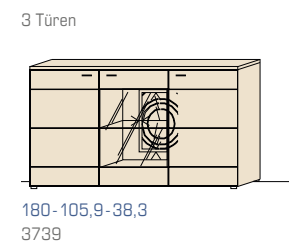

Standelemente

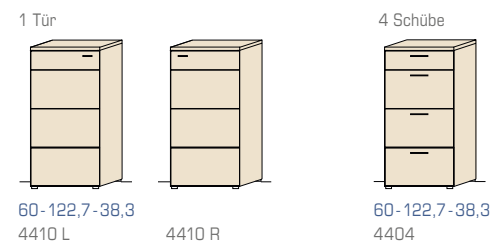

Standelemente

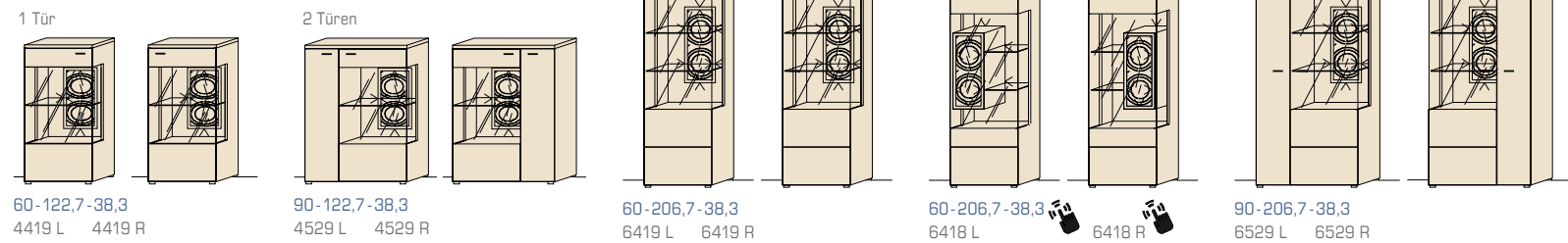

Couchtische

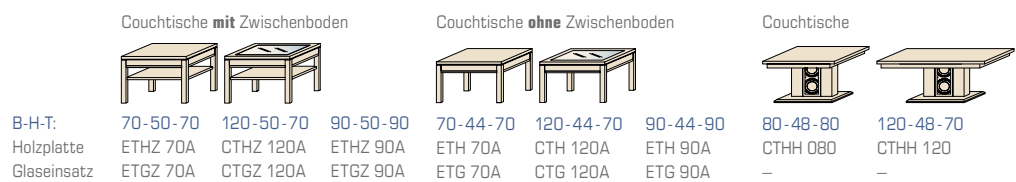

Esstisch

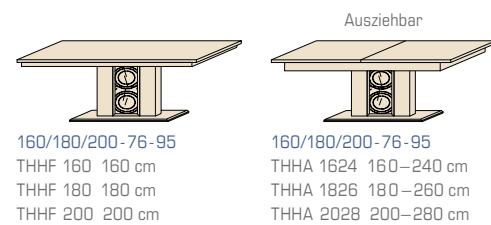

Das Besondere am Kitzalm-Almtal-Wohnmöbel

Stellen Sie nach Belieben zusammen:



Oberflächen-Ausführung



Akzent-Ausführung



Akzent-Ausführung



Steckböden

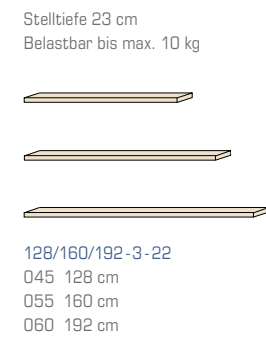

Wandborde

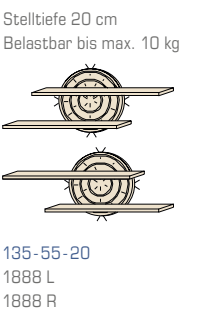
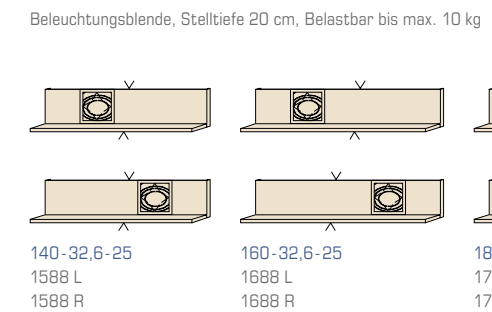
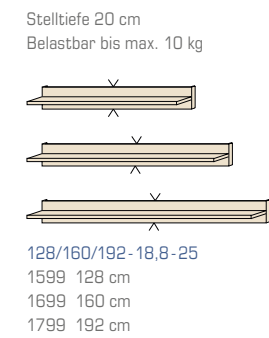

Wandpaneele

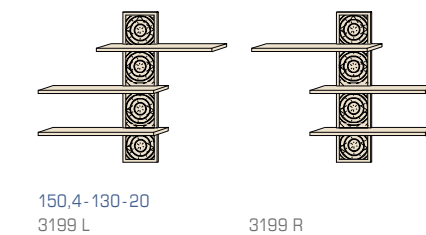
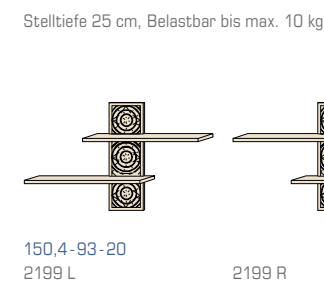

Wandpaneелеlemente

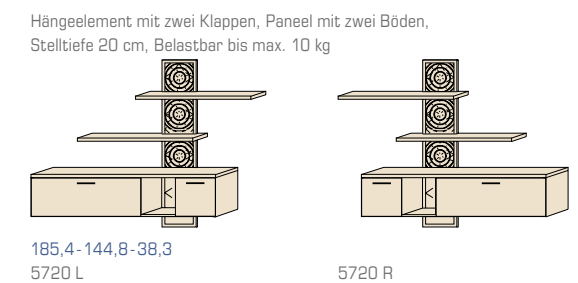

TV Glasaufsatz

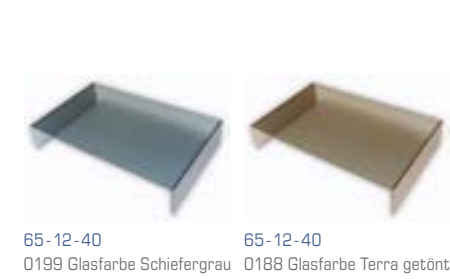

Besteckensatz

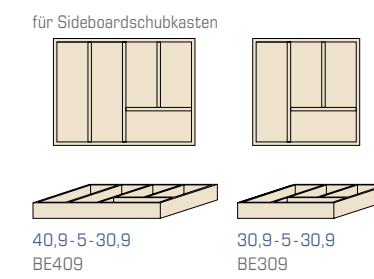

Schubkasten Vollauszug

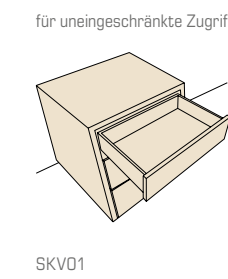

Schubkasten Einteilungsset

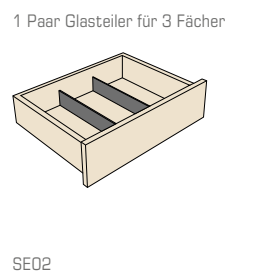

IR Repeater (Funkübertragungs-Set)

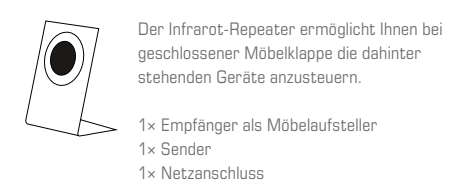

IR Repeater Zusatzsender

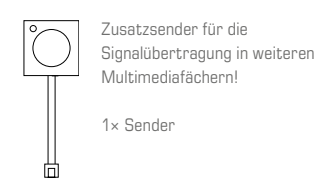

Touchsensor-Set

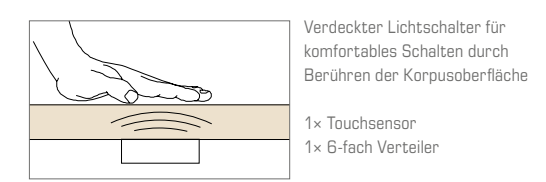

Fernsteuerungs-Set

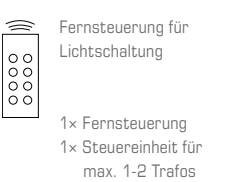

Kitzalm-Almtal-Dielen-Typenplan – kombinieren erwünscht.

Unseren kompletten Typenplan inklusive Beleuchtungs- und Zubehörliste finden Sie als Download unter www.schroeder-moebel.de
Alle Maßangaben sind Circa-Angaben (ca.) in cm: B-H-T



Spiegel

Spiegelrahmen in Akzentlack Anthrazit

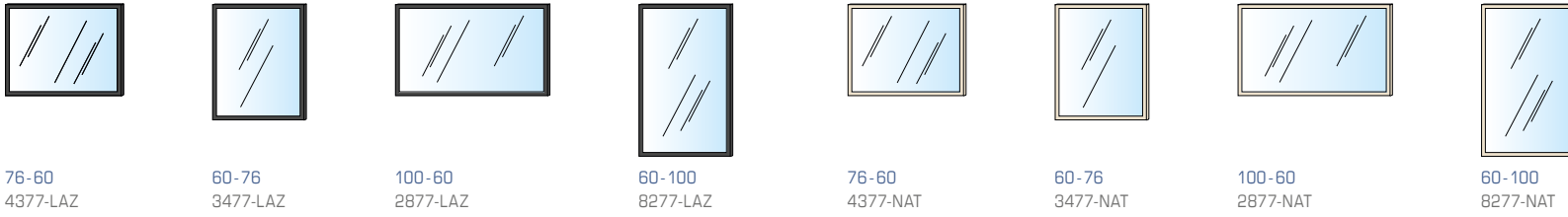

Spiegelrahmen in Salzkammergut Alteiche natur gebürstet

Garderobenseite

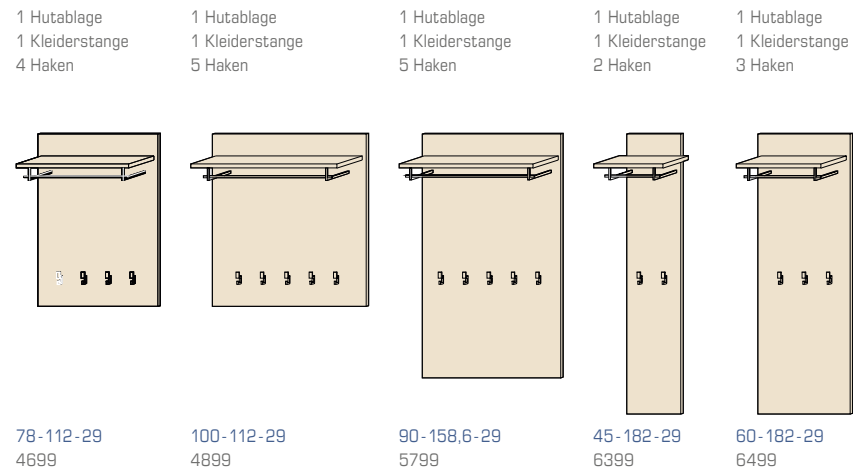

Akzentpaneele



Aufsatzelemente

Das Besondere an den Kitzalm-Almtal-Dielen



Oberflächen-Ausführung



Akzent-Ausführung



Akzent-Ausführung

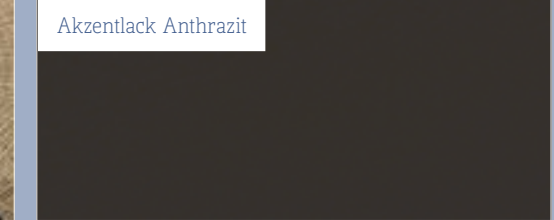

Bezüge für Sitzkissen

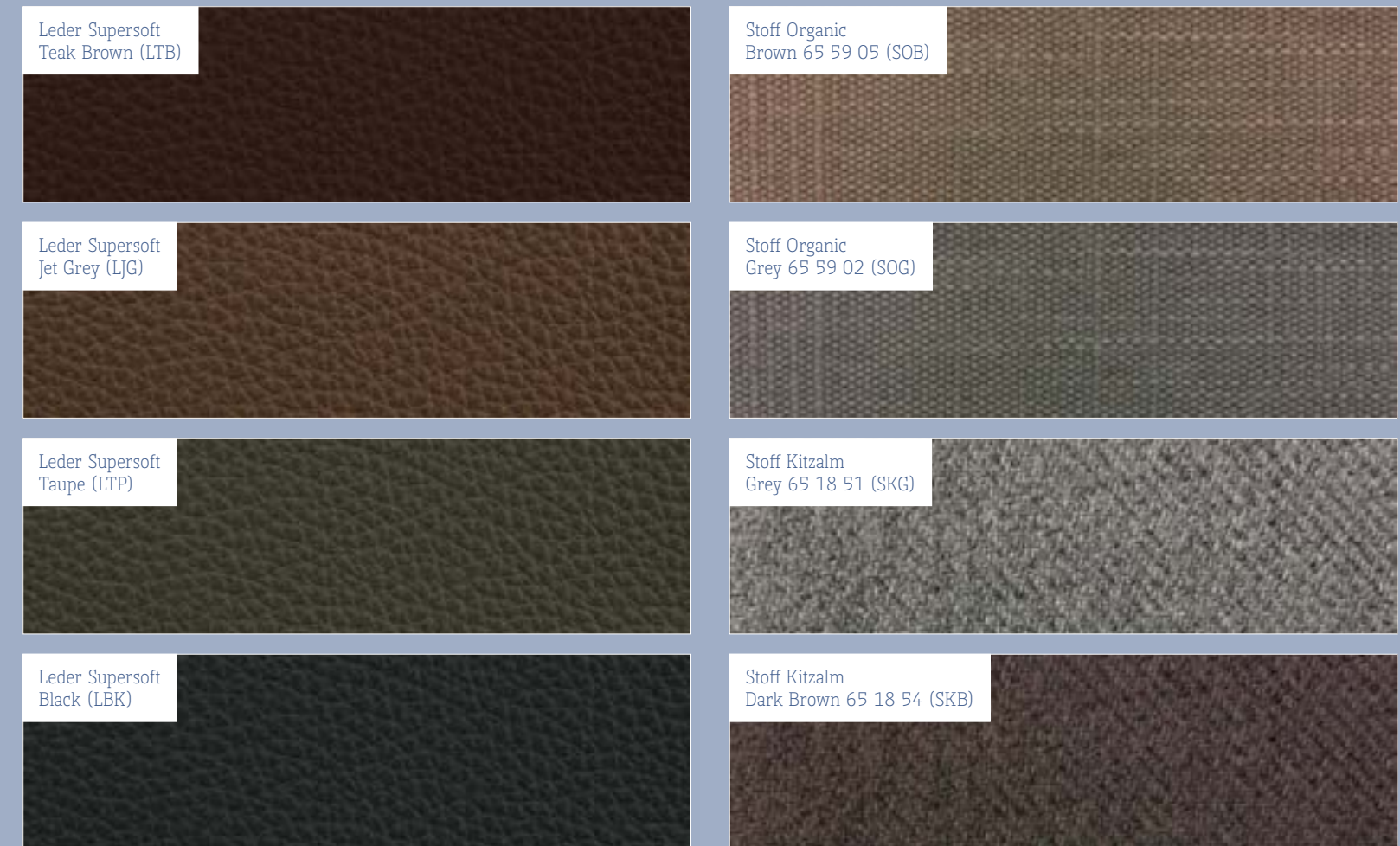

Schuhschränke mit Sitzfläche

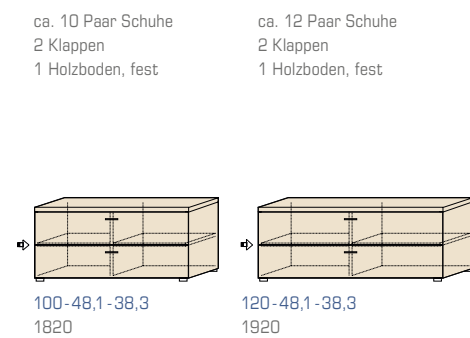

Schuhschränke

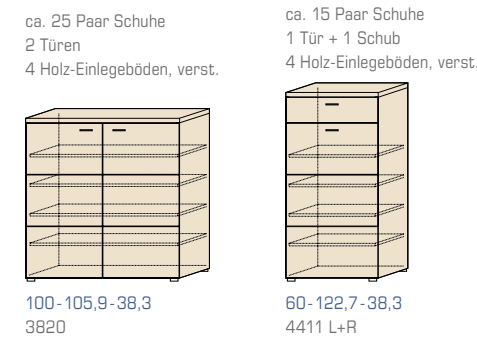

Schubkommoden

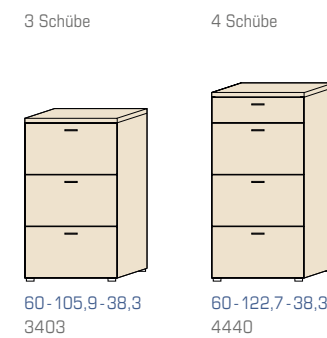

Garderobenschränke

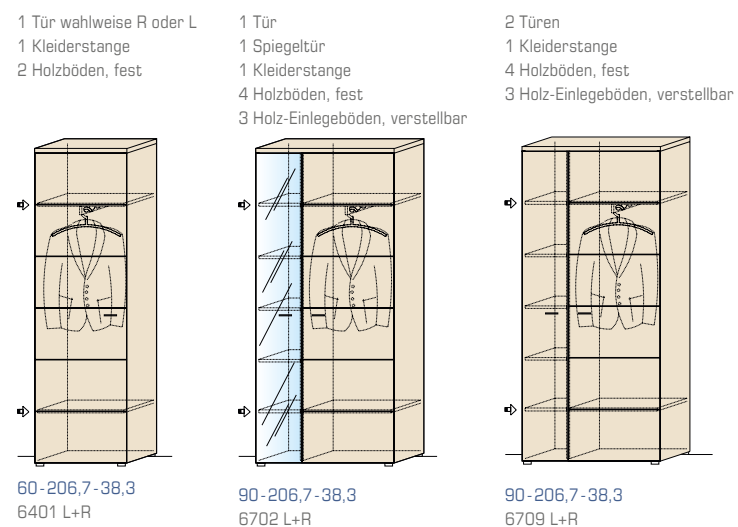

Zubehör/Schrankausstattung

Sitzkissen			Holz-Einlegeböden		
Für Type	B-H-T	Nr.	Für Type	Set	Nr.
1820	60-5-30	600-....	4411L/R	Set 1 Boden	559
1920	82-5-30	820-....	6401L/R		
			3820	Set 1 Boden	959
			1820	Set 2 Boden	469
			1920	Set 2 Boden	569

Touchsensor-Set

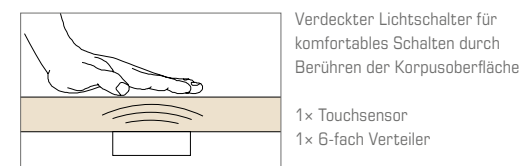

Fernsteuerungs-Set

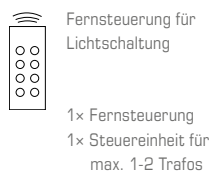



SCHRÖDER[®]

QUALITÄT seit 1864

SCHRÖDER Wohnmöbel | Franz Schröder GmbH & Co. KG Möbelfabrik
Auf dem Busche 45 D-33129 Delbrück, Germany
E-Mail: info@schroeder-moebel.de

www.schroeder-moebel.de

