

SCHRÖDER®

QUALITÄT seit 1864



Fragen? Wir beraten Sie gerne! Unsere Servicezeiten sind:
Werktags 8:00 bis 20:00 Uhr | Samstags 9:00 bis 20:00 Uhr
Tel: 05250-9795-0 | Fax: 05250-9795-70 | info@schroeno.de

TYPENPLAN
Stand: 01.02.2023

Franz Schröder GmbH & Co.KG | Auf dem Busche 45 | 33129 Delbrück
Tel. 05250-9795-0 | Fax. 05250-9795-70 | info@schroeno.de | www.schroeno.de

Qualitätsmerkmale

Qualität, die überzeugt!

- Front und Korpus außen furniert, gebürstet und mehrschichtig lackiert
- Oberflächen in:
 - Kernasteiche natur gebürstet
- Akzent:
 - Hirnholzeinlage
 - Almschroppung
 - Satinglas Snow
- Stimmungsvolles LED-Beleuchtungssystem, optional planbar
- Hochwertige Beschlagstechnik
- Metallgriffe: Aluminium massiv, haptisch gebürstet
- Kabelmanagementsystem
- Sonderanfertigung auf Anfrage möglich
- 100% Made in Germany



Oberflächenausführung

Korpus-, Frontflächen

- Kernasteiche natur gebürstet Pr.1

Akzent:

- Hirnholzeinlage
- Almschroppung
- Satinglas

Glasfarbe
▪ Snow

Best.Nr.
SN



Akzentflächen:

- Türfronten
- Schubkastenfronten
- Korpusabdeckungen

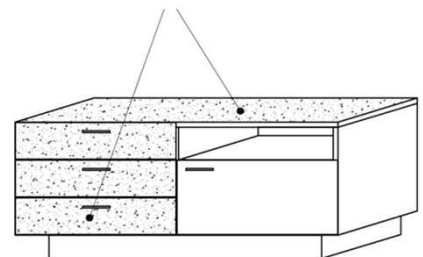

Kabelmanagement

- Kabelmanagementsystem für optimale Unterbringung sämtlicher Anschlussleitungen. Realisiert durch Kabelstaufach mit dezenter Zugangsklappe im hinteren Bereich des TV-Unterteils.
- Optional: Kabeldurchlass (siehe Zubehör)

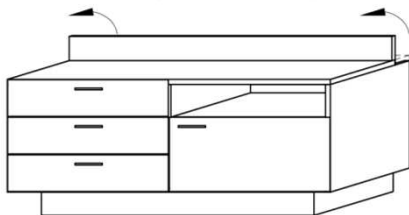

Zubehörpaket

- Beleuchtungsset
- Beleuchtungstouchsensor / Funkfernsteuerung
- Schubkastenvollauszug
- Klappe (im Austausch gegen Schubkasten)
- TV-Glasaufsatz
- Besteckeinsatz
- Passende Couchtische
- Passendes Speisezimmerprogramm

furn plan



Alle Maßangaben sind ca. **Maße in cm**. Irrtum und Änderungen vorbehalten. Für evtl. Druckfehler übernehmen wir keine Haftung. Dieses Modell ist gesetzlich geschützt.

KITZALM - SOLID

Kombinationen

Pr. 1: Kernsteiche natur gebürstet

* Akzent:
Satinglas Best.Nr. Snow = SN

** = empfohlene Beleuchtung

Kombination K001

spiegelseitig zur Abbildung: K901

Bestehend aus:

Stck	Bezeichnung	Bestellnr.	Pr.1
1x	Standelement	4325L-SN	
1x	TV-Unterteil	1722R-SN	
1x	Hängeelement	4199R-SN	
1x	Wandboard	1799	
			Σ

Empfohlenes Beleuchtungspaket:

Stck	Bezeichnung	Bestellnr.	Pr.1
1x	Sockelbeleuchtung	ST0860-069	
1x	Sockelbeleuchtung	UT1920-136	
1x	Rückwandbeleuchtung	RW20-062	
1x	Wandboardbeleuchtung	WB1920-176	
1x	Fachbeleuchtung	FA1250-058	
2x	Trafo-Set	TRA30	à
1x	Fernsteuerung	FS4	

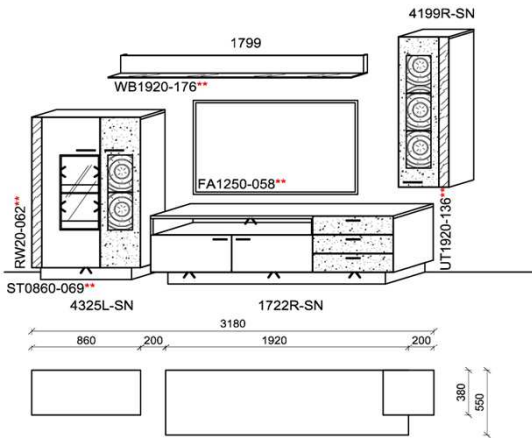

B: 318,0
H: 202,0
T: 55,0
Watt: 50,1

Kombination K002

spiegelseitig zur Abbildung: K902

Bestehend aus:

Stck	Bezeichnung	Bestellnr.	Pr.1
1x	Standelement	4525L-SN	
1x	TV-Unterteil	1710R-SN	
1x	Wandpaneel	1555L-SN	
			Σ

Empfohlenes Beleuchtungspaket:

Stck	Bezeichnung	Bestellnr.	Pr.1
1x	Sockelbeleuchtung	ST1040-077	
1x	Sockelbeleuchtung	UT1920-136	
1x	Rückwandbeleuchtung	RW20-062	
1x	Wandpaneelbeleuchtung	WP1680-206	
1x	Trafo-Set	TRA50	
1x	Fernsteuerung	FS4	

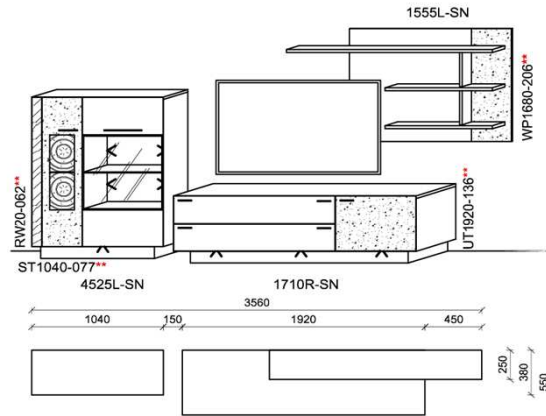

B: 356,0
H: 190,0
T: 55,0
Watt: 48,1

Kombination K003

spiegelseitig zur Abbildung: K903

Bestehend aus:

Stck	Bezeichnung	Bestellnr.	Pr.1
1x	Standelement	4525R-SN	
1x	TV-Unterteil	1722L-SN	
1x	Wandboard	1799	
			Σ

Empfohlenes Beleuchtungspaket:

Stck	Bezeichnung	Bestellnr.	Pr.1
1x	Sockelbeleuchtung	ST1040-077	
1x	Sockelbeleuchtung	UT1920-136	
1x	Rückwandbeleuchtung	RW20-062	
1x	Wandboardbeleuchtung	WB1920-176	
1x	Fachbeleuchtung	FA1250-058	
2x	Trafo-Set	TRA30	à
1x	Fernsteuerung	FS4	

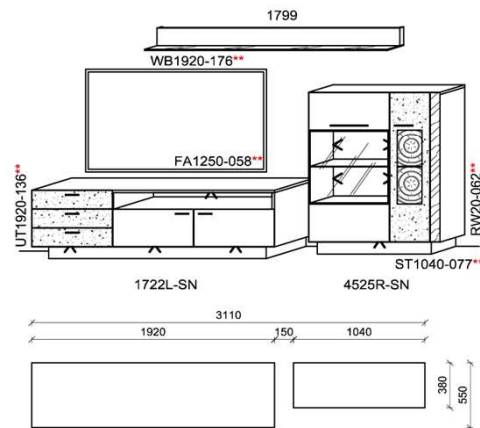

B: 311,0
H: 188,0
T: 55,0
Watt: 50,9

KITZALM - SOLID

Kombinationen

Pr. 1: Kernasteiche natur gebürstet

* Akzent:
Satinglas Best.Nr. Snow = SN

** = empfohlene Beleuchtung

Kombination K004

spiegelseitig zur Abbildung: K904

Bestehend aus:

Stck	Bezeichnung	Bestellnr.	Pr.1
1x	TV-Unterteil	1710R-SN	
1x	Hängeelement	3325L-SN	
			Σ

Empfohlenes Beleuchtungspaket:

		Bestellnr.	Pr.1
1x	Sockelbeleuchtung	UT1920-136	
1x	Rückwandbeleuchtung	RW30-093	
1x	Trafo-Set	TRA30	
1x	Fernsteuerung	FS4	

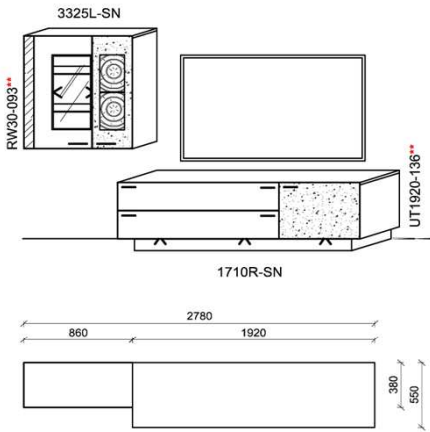

B: 278,0
H: 178,0
T: 55,0
Watt: 22,9

Kombination K005

spiegelseitig zur Abbildung: K905

Bestehend aus:

Stck	Bezeichnung	Bestellnr.	Pr.1
1x	TV-Unterteil	1729R-SN	
1x	Hängeelement	4199L-SN	
1x	Hängeelement	4105L	
1x	Wandboard	1799	
			Σ

Empfohlenes Beleuchtungspaket:

		Bestellnr.	Pr.1
1x	Sockelbeleuchtung	UT1920-136	
1x	Rückwandbeleuchtung	RW40-123	
1x	Wandboardbeleuchtung	WB1920-176	
1x	Fachbeleuchtung	FA1250-058	
1x	Trafo-Set	TRA50	
1x	Fernsteuerung	FS4	

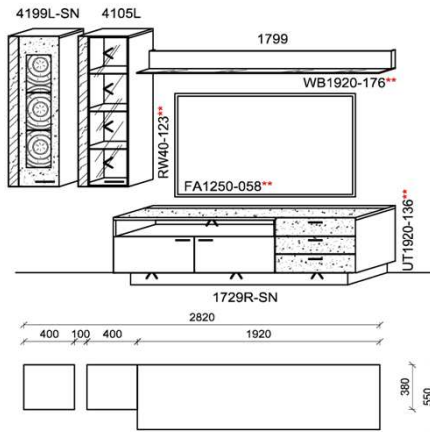

B: 282,0
H: 208,0
T: 55,0
Watt: 49,3

Kombination K006

spiegelseitig zur Abbildung: K906

Bestehend aus:

Stck	Bezeichnung	Bestellnr.	Pr.1
1x	TV-Unterteil	1710R-SN	
1x	Standelement	6325L-SN	
1x	Wandpaneel	1455L-SN	
			Σ

Empfohlenes Beleuchtungspaket:

		Bestellnr.	Pr.1
1x	Sockelbeleuchtung	UT1920-136	
1x	Sockelbeleuchtung	ST0860-069	
1x	Rückwandbeleuchtung	RW40-123	
1x	Wandpaneelbeleuchtung	WP1280-175	
2x	Trafo-Set	TRA30	à
1x	Fernsteuerung	FS4	

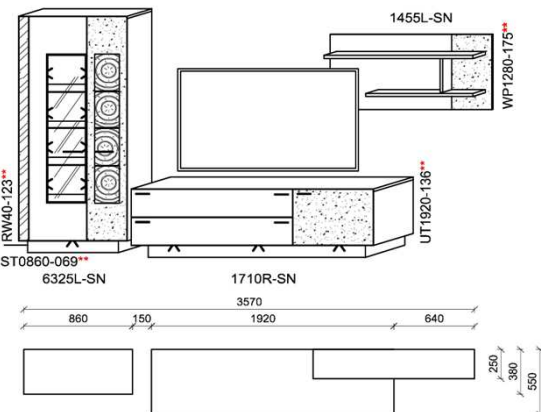

B: 357,0
H: 202,0
T: 55,0
Watt: 50,3

KITZALM - SOLID

TV-Unterteile

Pr. 1: Kernasteiche natur gebürstet

* Akzent:
Satinglas Best.Nr. Snow = SN

TV-Unterteil

1 Tür	B: 128,0
2 Schübe	T: 55,0
2 Staufächer	H: 58,0
1 Kabelmanagement	

Akzent:
- Satinglas



Best.Nr.: 1519L-SN 1519R-SN

Pr. 1:

Sockelbeleuchtung:	UT1280-105	10,5 W
Fachbeleuchtung:	2x FA0630-028	5,6 W
= Summe		16,1 W

TV-Unterteil

1 Tür	B: 128,0
2 Schübe	T: 55,0
2 Staufächer	H: 58,0
1 Kabelmanagement	



Best.Nr.: 1512L 1512R

Pr. 1:

Sockelbeleuchtung:	UT1280-105	10,5 W
Fachbeleuchtung:	2x FA0630-028	5,6 W
= Summe		16,1 W

TV-Unterteil

1 Tür	B: 128,0
3 Schübe	T: 55,0
1 Staufach	H: 58,0
1 Kabelmanagement	

Akzent:
- Satinglas



Best.Nr.: 1518L-SN 1518R-SN

Pr. 1:

Sockelbeleuchtung:	UT1280-105	10,5 W
Fachbeleuchtung:	FA0630-028	2,8 W
= Summe		13,3 W

TV-Unterteil

1 Tür	B: 128,0
3 Schübe	T: 55,0
1 Staufach	H: 58,0
1 Kabelmanagement	



Best.Nr.: 1513L 1513R

Pr. 1:

Sockelbeleuchtung:	UT1280-105	10,5 W
Fachbeleuchtung:	FA0630-028	2,8 W
= Summe		13,3 W

TV-Unterteil

2 Türen	B: 192,0
3 Schübe	T: 55,0
1 Staufach	H: 58,4
1 Kabelmanagement	

Akzent:
- Satinglas

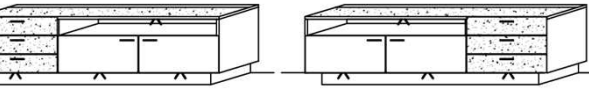

Best.Nr.: 1729L-SN 1729R-SN

Pr. 1:

Sockelbeleuchtung:	UT1920-136	13,6 W
Fachbeleuchtung:	FA1250-058	5,8 W
= Summe		19,4 W

TV-Unterteil

2 Türen	B: 192,0
3 Schübe	T: 55,0
1 Staufach	H: 58,0
1 Kabelmanagement	

Akzent:
- Satinglas

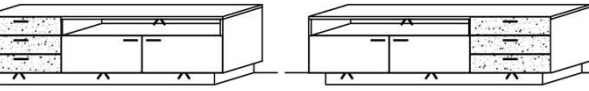

Best.Nr.: 1722L-SN 1722R-SN

Pr. 1:

Sockelbeleuchtung:	UT1920-136	13,6 W
Fachbeleuchtung:	FA1250-058	5,8 W
= Summe		19,4 W

TV-Unterteil

1 Tür	B: 192,0
2 Schübe	T: 55,0
1 Kabelmanagement	H: 58,4

Akzent:
- Satinglas

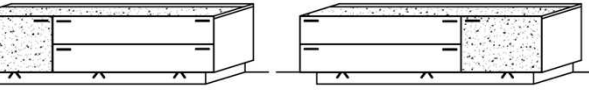

Best.Nr.: 1712L-SN 1712R-SN

Pr. 1:

Sockelbeleuchtung:	UT1920-136	13,6 W
= Summe		13,6 W

TV-Unterteil

1 Tür	B: 192,0
2 Schübe	T: 55,0
1 Kabelmanagement	H: 58,0

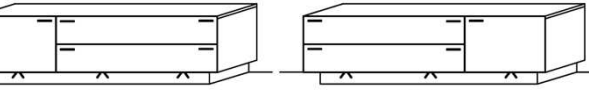

Best.Nr.: 1713L 1713R

Pr. 1:

Sockelbeleuchtung:	UT1920-136	13,6 W
= Summe		13,6 W

Beleuchtung ohne Trafo. Bitte wählen Sie den passenden Trafo unter Beachtung der Wattleistung in der Zubehörliste aus!
Optional stehen Ihnen weitere Ausstattungsmöglichkeiten in der Zubehörliste zur Verfügung!

KITZALM - SOLID

Pr. 1: Kernasteiche natur gebürstet

* Akzent:
Satinglas Best.Nr. Snow = SN

TV-Unterteile, Wandboarde Steckböden

TV-Unterteil

1 Tür	B:	192,0
2 Schübe	T:	55,0
1 Kabelmanagement	H:	58,0

Akzent:
- Satinglas

Best.Nr.: 1710L-SN 1710R-SN

Pr. 1:

Sockelbeleuchtung:	UT1920-136	13,6 W
= Summe		13,6 W

Wandboard 192 cm

1 Wandboard	B:	192,0
Stelltiefe 17,0	T:	22,0
Belastbar bis max. 10 kg	H:	15,8

Best.Nr.: 1799

Pr. 1:

Wandboardbeleuchtung "Premium":	WB1920-176	17,6 W
alternativ Wandboardbel. "Basic":	WA1920-088	8,8 W

Wandboard 160 cm

1 Wandboard	B:	160,0
Stelltiefe 17,0	T:	22,0
Belastbar bis max. 10 kg	H:	15,8

Best.Nr.: 1699

Pr. 1:

Wandboardbeleuchtung "Premium":	WB1600-144	14,4 W
alternativ Wandboardbel. "Basic":	WA1600-072	7,2 W

Wandboard 128 cm

1 Wandboard	B:	128,0
Stelltiefe 17,0	T:	22,0
Belastbar bis max. 10 kg	H:	15,8

Best.Nr.: 1599

Pr. 1:

Wandboardbeleuchtung "Premium":	WB1280-114	11,4 W
alternativ Wandboardbel. "Basic":	WA1280-057	5,7 W

Steckboden 192 cm

1 Steckboden incl.	B:	192,0
Befestigungsbeschlag	T:	23,0
Belastbar bis max. 10 kg	H:	2,9

Best.Nr.: 060

Pr. 1:

Steckboden 160 cm

1 Steckboden incl.	B:	160,0
Befestigungsbeschlag	T:	23,0
Belastbar bis max. 10 kg	H:	2,9

Best.Nr.: 055

Pr. 1:

Steckboden 128 cm

1 Steckboden incl.	B:	128,0
Befestigungsbeschlag	T:	23,0
Belastbar bis max. 10 kg	H:	2,9

Best.Nr.: 045

Pr. 1:

Wandpaneel 128 cm

1 Wandpaneel	B:	128,0
Stelltiefe 21,0	T:	25,0
Belastbar bis max. 10 kg	H:	64,0

Akzent:
- Satinglas

Best.Nr.: 1455L-SN 1455R-SN

Pr. 1:

Wandpaneelbeleuchtung:	WP1280-175	17,5 W
= Summe		17,5 W

Wandpaneel 128 cm

1 Wandpaneel	B:	128,0
Stelltiefe 21,0	T:	25,0
Belastbar bis max. 10 kg	H:	64,0

Best.Nr.: 1444L 1444R

Pr. 1:

Wandpaneelbeleuchtung:	WP1280-175	17,5 W
= Summe		17,5 W

Beleuchtung ohne Trafo. Bitte wählen Sie den passenden Trafo unter Beachtung der Wattleistung in der Zubehörliste aus!
Optional stehen Ihnen weitere Ausstattungsmöglichkeiten in der Zubehörliste zur Verfügung!

KITZALM - SOLID

Pr. 1: Kernasteiche natur gebürstet

* Akzent:
Satinglas Best.Nr. Snow = SN

Wandboarde Stand-, Hängeelemente

Wandpaneel 168 cm

1 Wandpaneel	B: 168,0
Stelltiefe 21,0	T: 25,0
Belastbar bis max. 10 kg	H: 96,0

Akzent:
- Satinglas

Best.Nr.: 1555L-SN 1555R-SN

Pr. 1:
Wandpaneelbeleuchtung: WP1680-206 20,6 W

= Summe 20,6 W

Wandpaneel 168 cm

1 Wandpaneel	B: 168,0
Stelltiefe 21,0	T: 25,0
Belastbar bis max. 10 kg	H: 96,0

Best.Nr.: 1544L 1544R

Pr. 1:
Wandpaneelbeleuchtung: WP1680-206 20,6 W

= Summe 20,6 W

Standelement

2 Türen	B: 86,0
1 Glasboden	T: 38,0
5 Holzböden	H: 138,0

Akzent:
- Blende geschr.
- Hirnholz
- Satinglas

Best.Nr.: 4325L-SN 4325R-SN

Pr. 1:
Sockelbeleuchtung: ST0860-069 6,9 W
Rückwandbeleuchtung: RW20-062 6,2 W
= Summe 13,1 W

Standelement

2 Türen	B: 104,0
1 Glasboden	T: 38,0
5 Holzböden	H: 138,0

Akzent:
- Blende geschr.
- Hirnholz
- Satinglas

Best.Nr.: 4525L-SN 4525R-SN

Pr. 1:
Sockelbeleuchtung: ST1040-077 7,7 W
Rückwandbeleuchtung: RW20-062 6,2 W
= Summe 13,9 W

Standelement

2 Türen	B: 86,0
3 Glasböden	T: 38,0
7 Holzböden	H: 202,0

Akzent:
- Blende geschr.
- Hirnholz
- Satinglas

Best.Nr.: 6325L-SN 6325R-SN

Pr. 1:
Sockelbeleuchtung: ST0860-069 6,9 W
Rückwandbeleuchtung: RW40-123 12,3 W
= Summe 19,2 W

Hängeelement

2 Türen	B: 86,0
2 Glasböden	T: 38,0
2 Holzböden	H: 96,0

Akzent:
- Blende geschr.
- Hirnholz
- Satinglas

Best.Nr.: 3325L-SN 3325R-SN

Pr. 1:
Rückwandbeleuchtung: RW30-093 9,3 W

= Summe 9,3 W

Hängeelement

1 Tür	B: 40,0
2 Glasböden	T: 38,0
	H: 96,0

Akzent:
- Blende geschr.

Best.Nr.: 3115L 3115R

Pr. 1:
Rückwandbeleuchtung: RW30-093 9,3 W

= Summe 9,3 W

Hängeelement

1 Tür	B: 40,0
2 Holzböden	T: 38,0
	H: 96,0

Akzent:
- Blende geschr.
- Hirnholz
- Satinglas

Best.Nr.: 3199L-SN 3199R-SN

Pr. 1:

Beleuchtung ohne Trafo. Bitte wählen Sie den passenden Trafo unter Beachtung der Wattleistung in der Zubehörliste aus!
Optional stehen Ihnen weitere Ausstattungsmöglichkeiten in der Zubehörliste zur Verfügung!

KITZALM - SOLID

Hängeelemente, Sideboards

Pr. 1: Kernasteiche natur gebürstet

* Akzent:
Satinglas Best.Nr. Snow = SN

Hängeelement

1 Tür
3 Glasböden
B: 40,0
T: 38,0
H: 128,0

Akzent:
- Blende geschr.

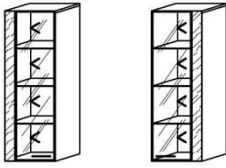

Best.Nr.: 4105L 4105R

Pr. 1:
Rückwandbeleuchtung: RW40-123 12,3 W

= Summe 12,3 W

Hängeelement

1 Tür
3 Holzböden
B: 40,0
T: 38,0
H: 128,0

Akzent:
- Blende geschr.
- Hirnholz
- Satinglas

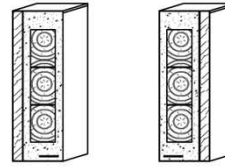

Best.Nr.: 4199L-SN 4199R-SN

Pr. 1:

Rückwandbeleuchtung:

= Summe

Hängeelement

2 Holzböden
B: 26,0
T: 23,5
H: 96,0

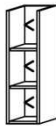

Best.Nr.: 4008

Pr. 1:
Rückwandbel.: RW30-093 9,3 W

= Summe 9,3 W

Hängeelement

3 Holzböden
B: 26,0
T: 23,5
H: 128,0

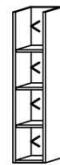

Best.Nr.: 4009

Pr. 1:
Rückwandbel.: RW40-123 12,3 W

= Summe 12,3 W

Hängeelement

4 Holzböden
B: 26,0
T: 23,5
H: 160,0

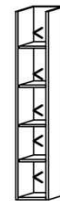

Best.Nr.: 5009

Pr. 1:
Rückwandbel.: RW50-154 15,4 W

= Summe 15,4 W

Hängeelement

4 Holzböden
B: 26,0
T: 23,5
H: 128,0

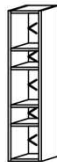

Best.Nr.: 4001

Pr. 1:
Rückwandbeleuchtung: RW40-123 12,3 W

= Summe 12,3 W

Sideboard

2 Türen
3 Schübe
2 Holzböden
B: 224,0
T: 38,0
H: 90,0

Akzent:
- Hirnholz
- Satinglas

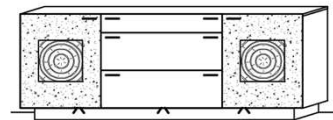

Best.Nr.: 3829-SN

Pr. 1:
Sockelbeleuchtung: ST2240-135 13,5 W

= Summe 13,5 W

Sideboard

1 Tür
3 Schübe
B: 160,0
T: 38,0
H: 90,0

Akzent:
- Hirnholz
- Satinglas

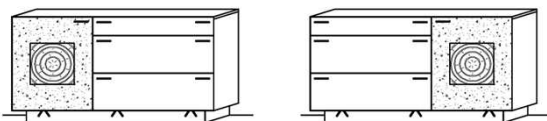

Best.Nr.: 3619L-SN 3619R-SN

Pr. 1:
Sockelbeleuchtung: ST1600-104 10,4 W

= Summe 10,4 W

Sideboard

1 Tür
3 Schübe
B: 192,0
T: 38,0
H: 90,0

Akzent:
- Hirnholz
- Satinglas

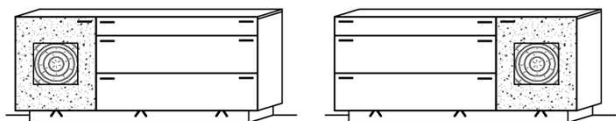

Best.Nr.: 3719L-SN 3719R-SN

Pr. 1:
Sockelbeleuchtung: ST1920-119 11,9 W

= Summe 11,9 W

Beleuchtung ohne Trafo. Bitte wählen Sie den passenden Trafo unter Beachtung der Wattleistung in der Zubehörliste aus!
Optional stehen Ihnen weitere Ausstattungsmöglichkeiten in der Zubehörliste zur Verfügung!

KITZALM - SOLID

Highboards

Pr. 1: Kernasteiche natur gebürstet

* Akzent:
Satinglas Best.Nr. Snow = SN

Highboard

3 Türen
1 Glasboden
8 Holzböden

B: 144,0
T: 38,0
H: 138,0

Akzent:

- Blende geschr.
- Hirnholz
- Satinglas

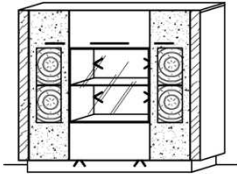

Best.Nr.: 4636-SN

Pr. 1:

Sockelbeleuchtung:	ST1440-096	9,6 W
Rückwandbeleuchtung:	RW20-062	6,2 W
= Summe		15,8 W

Highboard

3 Türen
9 Holzböden

B: 144,0
T: 38,0
H: 138,0

Akzent:

- Blende geschr.
- Hirnholz
- Satinglas

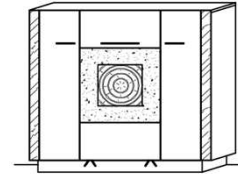

Best.Nr.: 4635-SN

Pr. 1:

Sockelbeleuchtung:	ST1440-096	9,6 W
= Summe		9,6 W

KITZALM - SOLID

Beleuchtung

Technische Dokumentation Beleuchtungsartikel

! Hinweis:
Beleuchtung ohne Trafo!
 Bitte wählen Sie den passenden Trafo unter Beachtung der benötigten Gesamtwattleistung aus! (Siehe nächste Seite)

Bestellnr.	Watt	Pr.	Nutzlichtstrom [lm]	Farbtemperatur [K]	Dieses Produkt enthält eine Lichtquelle der Energieeffizienzklasse	Bauart	EU-Identnr.
Wandboardbeleuchtung (Basic)							
WA1280-057	5,7		1x 710	3200-3500	E	fest	769243
WA1600-072	7,2		1x 902	3200-3500	E	fest	769243
WA1920-088	8,8		1x 1094	3200-3500	E	fest	769243
Wandboardbeleuchtung (Premium)							
WB1280-114	11,4		1x 1420	3200-3500	E	fest	769243
WB1600-144	14,4		1x 1804	3200-3500	E	fest	769243
WB1920-176	17,6		1x 2188	3200-3500	E	fest	769243
Wandpaneelbeleuchtung							
WP1280-175	17,5		1x 2304	3200-3500	E	fest	769243
WP1680-206	20,6		1x 2688	3200-3500	E	fest	769243
Rückwandbeleuchtung							
RW20-062	6,2		2x 384	3200-3500	E	fest	769243
RW30-093	9,3		2x 576	3200-3500	E	fest	769243
RW40-123	12,3		2x 768	3200-3500	E	fest	769243
RW50-154	15,4		2x 960	3200-3500	E	fest	769243
Fachbeleuchtung (TV-Unterteil)							
FA0630-028	2,8		1x 326	3200-3500	E	fest	769243
FA1250-058	5,8		1x 768	3200-3500	E	fest	769243
Sockelbeleuchtung							
ST0860-069	6,9		1x 920	3200-3500	E	fest	769243
ST1040-077	7,7		1x 1036	3200-3500	E	fest	769243
ST1440-096	9,6		1x 1152	3200-3500	E	fest	769243
ST1600-104	10,4		1x 1286	3200-3500	E	fest	769243
ST1920-119	11,9		1x 1612	3200-3500	E	fest	769243
ST2240-135	13,5		1x 1728	3200-3500	E	fest	769243
Sockelbeleuchtung (TV-Unterteile)							
UT1280-105	10,5		1x 1036	3200-3500	E	fest	769243
UT1920-136	13,6		1x 1728	3200-3500	E	fest	769243

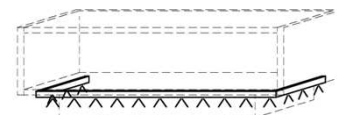
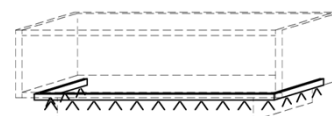
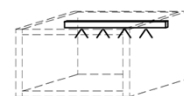
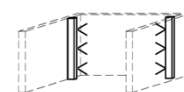
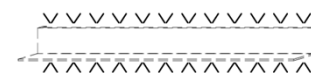

Hinweis:

Die EU-Identnr. kann über folgenden Link aufgerufen werden und ist am Ende durch die entsprechende EU-Identnr. zu ergänzen.
<https://eprel.ec.europa.eu/screen/product/lightsources/...>

KITZALM - SOLID

Zubehör

Pr. 1: Kernasteiche natur gebürstet

* Akzent:
Satinglas Best.Nr. Snow = SN

Trafo-Set 15 Watt

1x Fußschalter
1x Trafo 15 Watt
1x 6-fach Verteiler

Best.Nr.: TRA15
Pr.1:

Trafo-Set 30 Watt

1x Fußschalter
1x Trafo 30 Watt
1x 10-fach Verteiler

Best.Nr.: TRA30
Pr.1:

Trafo-Set 50 Watt

1x Fußschalter
1x Trafo 50 Watt
2x 6-fach Verteiler

Best.Nr.: TRA50
Pr.1:

Mehrfachstecker-Set

1x 6-fach Verteiler für weitere Beleuchtungen
1x 2m Verlängerung

Best.Nr.: MFV06
Pr.1:

Touchsensor-Set (Lichtschaltung)

Verdeckter Lichtschalter für komfortables Schalten durch berühren der Korpusoberfläche!
1x Touchsensor
1x 6-fach Verteiler

Best.Nr.: TSS01
Pr.1:

Fernsteuerungs-Set (Lichtschaltung)

1x Fernsteuerung (4 Kanal)
1x Steuereinheit für max 1-2 Trafos (Siehe Bestellhinweis)

Best.Nr.: FS4
Pr.1:

Bestellhinweis:
Belastbar bis max. 60 Watt !
Trafo Anschlussmöglichkeit:

Menge (max)	Watt	Bestellnr.
2 Trafos	à 15 W	TRA15
2 Trafos	à 30 W	TRA30
1 Trafo	à 50 W	TRA50

Achtung: Die Kombination von Trafos mit unterschiedlicher Wattleistung ist nicht möglich!

Kabeldurchführung (rund)

1x Kabeldurchführung Silber matt mit Bürstenabdichtung für Holzböden
Durchlassbohrung auf Abdeckplatte hinten mittig!
Ø: 6 cm

Bestellhinweis:
Bitte TV-Unterteil Type angeben!
Auf Satinglasböden nicht planbar!

Best.Nr.: KD06
Pr.1:

Kabeldurchführung (eckig)

1x Kabeldurchführung Silber matt mit Bürstenabdichtung für Holzböden
Durchlassbohrung auf Abdeckplatte hinten mittig!
B: 27cm | T: 8cm

Bestellhinweis:
Bitte TV-Unterteil Type angeben!
Auf Satinglasböden nicht planbar!

Best.Nr.: KD2708
Pr.1:

Schubkasten Vollauszug

1x Schub Vollauszug für uneingeschränkte Zugriffsmöglichkeit

Bestellhinweis:
Bitte betreffende Type und Schub angeben!

Best.Nr.: SKV01
Pr.1:

TV Glasaufsatz

Glas wahlweise in Schiefergrau oder Terra getönt.
B: 65 cm
T: 40 cm
H: 12 cm

Glasfarbe Schiefergrau | Glasfarbe Terra getönt

Best.Nr.: 0199 | 0188
Pr.1:

Klappe

Austausch 1x Schub gegen 1x Klappe

Bestellhinweis:
Bitte betreffende Type und Schub angeben!

Best.Nr.: KL01
Pr.1:

Besteckeinsatz

1x Besteckeinsatz für Sideboardschubkasten

Wahlweise in zwei Größen:

B: 40,9 cm	B: 30,9 cm
T: 30,9 cm	T: 30,9 cm
H: 5,0 cm	H: 5,0 cm

Best.Nr.: BE409 | BE309
Pr.1:

KITZALM - SOLID

Zubehör

Pr. 1: Kernasteiche natur gebürstet

* Akzent:
Satinglas Best.Nr. Snow = SN

IR- Repeater (Funkübertragungs-Set)

Der Infrarot-Repeater ermöglicht Ihnen bei geschlossener Möbelklappe die dahinter stehenden Geräte anzusteuern.

Funktion:
Das Infrarot-Signal Ihrer Fernbedienung wird vom Empfänger aufgenommen und über den Sender in das jeweilige Möbelfach an Ihre Geräte weitergeleitet.

Anwendung:
Signalweiterleitung für Fernseher, HiFi-Anlagen, Spielekonsolen, DVD- & Blu-Ray-Player!

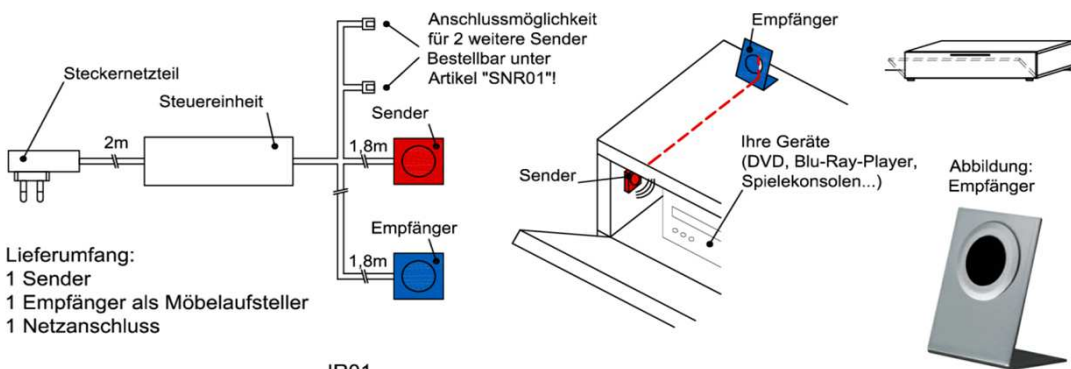

Lieferumfang:
1 Sender
1 Empfänger als Möbelaufsteller
1 Netzanschluss

IR01

Best.Nr.:

Pr.1:

IR- Repeater Zusatzsender

1 Sender

Zusatzsender für die Signalübertragung in weiteren Multimediafächern!

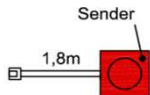

Best.Nr.:

SNR01

Pr.1:

KITZALM - SOLID





Tische

Pr. 1: Kernasteiche natur gebürstet

* Akzent:
Satinglas Best.Nr. Snow = SN

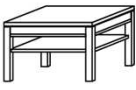
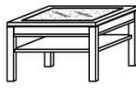
Ecktische

Tischplatte wahlweise aus Holz, Tischrahmen mit Glas-, oder Satinglaseinlage

<p>- Holztischplatte - Zwischenboden</p> <p>B: 70,0 T: 70,0 H: 50,0</p>  <p>Best.Nr.: ETHZ 70A Pr.1:</p>	<p>- Tischrahmen mit Glaseinlage - Zwischenboden</p> <p>B: 70,0 T: 70,0 H: 50,0</p>  <p>ETGZ 70A</p>	<p>- Tischrahmen mit Satinglaseinlage - Zwischenboden</p> <p>B: 70,0 T: 70,0 H: 50,0</p>  <p>ETSZ 70A-SN</p>	<p>- Holztischplatte</p> <p>B: 70,0 T: 70,0 H: 44,0</p>  <p>ETH 70A</p>	<p>- Tischrahmen mit Glaseinlage</p> <p>B: 70,0 T: 70,0 H: 44,0</p>  <p>ETG 70A</p>	<p>- Tischrahmen mit Satinglaseinlage</p> <p>B: 70,0 T: 70,0 H: 44,0</p>  <p>ETS 70A-SN</p>
---	---	---	--	--	--





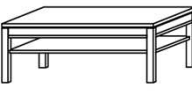
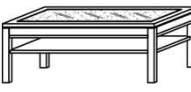
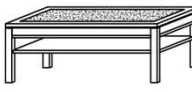
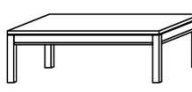
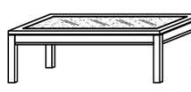
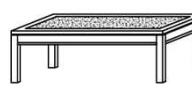

Couchtische

Tischplatte wahlweise aus Holz, Tischrahmen mit Glas-, oder Satinglaseinlage

<p>- Holztischplatte - Zwischenboden</p> <p>B: 120,0 T: 70,0 H: 50,0</p>  <p>Best.Nr.: CTHZ 120A Pr.1:</p>	<p>- Tischrahmen mit Glaseinlage - Zwischenboden</p> <p>B: 120,0 T: 70,0 H: 50,0</p>  <p>CTGZ 120A</p>	<p>- Tischrahmen mit Satinglaseinlage - Zwischenboden</p> <p>B: 120,0 T: 70,0 H: 50,0</p>  <p>CTSZ 120A-SN</p>	<p>- Holztischplatte</p> <p>B: 120,0 T: 70,0 H: 44,0</p>  <p>CTH 120A</p>	<p>- Tischrahmen mit Glaseinlage</p> <p>B: 120,0 T: 70,0 H: 44,0</p>  <p>CTG 120A</p>	<p>- Tischrahmen mit Satinglaseinlage</p> <p>B: 120,0 T: 70,0 H: 44,0</p>  <p>CTS 120A-SN</p>
--	--	--	--	---	---

Couchtische

Tischplatte wahlweise aus Holz, Tischrahmen mit Glas-, oder Satinglaseinlage

<p>- Holztischplatte - Zwischenboden</p> <p>B: 90,0 T: 90,0 H: 50,0</p>  <p>Best.Nr.: ETHZ 90A Pr.1:</p>	<p>- Tischrahmen mit Glaseinlage - Zwischenboden</p> <p>B: 90,0 T: 90,0 H: 50,0</p>  <p>ETGZ 90A</p>	<p>- Tischrahmen mit Satinglaseinlage - Zwischenboden</p> <p>B: 90,0 T: 90,0 H: 50,0</p>  <p>ETSZ 90A-SN</p>	<p>- Holztischplatte</p> <p>B: 90,0 T: 90,0 H: 44,0</p>  <p>ETH 90A</p>	<p>- Tischrahmen mit Glaseinlage</p> <p>B: 90,0 T: 90,0 H: 44,0</p>  <p>ETG 90A</p>	<p>- Tischrahmen mit Satinglaseinlage</p> <p>B: 90,0 T: 90,0 H: 44,0</p>  <p>ETS 90A-SN</p>
---	---	---	---	--	--

Couchtische

Säulencouchtisch mit Schubkasten.
Tischplatte wahlweise aus Holz oder mit Satinglasauflage

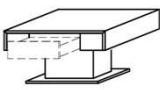
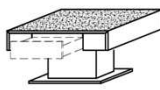
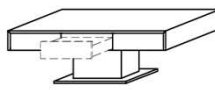
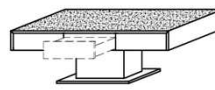
<p>Holztischplatte</p> <p>B: 80,0 T: 80,0 H: 44,0</p>  <p>Best.Nr.: ETU 80 Pr.1:</p>	<p>Satinglastischauflege</p> <p>B: 80,0 T: 80,0 H: 44,4</p>  <p>ETUS 80-SN</p>	<p>Holztischplatte</p> <p>B: 120,0 T: 70,0 H: 44,0</p>  <p>CTU 120</p>	<p>Satinglastischauflege</p> <p>B: 120,0 T: 70,0 H: 44,4</p>  <p>CTUS 120-SN</p>
---	---	--	---

Beleuchtung ohne Trafo. Bitte wählen Sie den passenden Trafo unter Beachtung der Wattleistung in der Zubehörliste aus!
Optional stehen Ihnen weitere Ausstattungsmöglichkeiten in der Zubehörliste zur Verfügung!